



CE EN 795 CLASE A

MANUAL DE INSTRUCCIONES
PUNTO DE ANCLAJE



PA30

RECOMENDACIONES:

Acaba de adquirir un punto de anclaje y le agradecemos su confianza. Con el fin de obtener la máxima satisfacción, le recordamos que antes de cada utilización, siga las instrucciones de este manual.

Ignorar las recomendaciones de este manual podría acarrear repercusiones graves. Le aconsejamos que lea periódicamente estas instrucciones.

El fabricante o su mandatario declinan cualquier responsabilidad en caso de utilización, almacenamiento o mantenimiento realizado de una forma que no sea la indicada en este manual.



FICHA DEL EQUIPO

PRODUCTO: CHAPA DE ANCLAJE	AÑO DE FABRICACIÓN:
FABRICANTE: GALIGRU	MARCA COMERCIAL: GALIGRU
MODELO Y TIPO/IDENTIFICCIÓN: PA30	FECHA DE COMPRA:
CADUCIDAD:	Nº DE COMPRA:
FECHA DE INSTALACIÓN:	NOMBRE DE USUARIO:
OTRA INFORMACIÓN PERTINENTE:	

REVISIONES PERIÓDICAS

Ítems.	Fecha de instalación.	Fecha de revisión periódica.	Estado.	Fecha prevista prox. Revisión.	Nombre y firma de la persona competente.
1					
2					
3					
4					
5					

Diligenciar, archivar y actualizar según corresponda.

INSTRUCCIONES PARA EL CORRECTO FUNCIONAMIENTO DEL EQUIPO

INFORMACIÓN GENERAL

Realizar trabajos en alturas y deportes en el medio vertical es una actividad peligrosa. Es necesario una formación adecuada para utilizar la chapa **PA30**. Leer y seguir estas instrucciones con atención antes de usar. Este sistema ha sido fabricado exclusivamente para la práctica de escalada, alpinismo, trabajos verticales y horizontales sin eximir al usuario de sus responsabilidades. GALIGRU SISTEMAS DE SEGURIDAD. no reconocerá ningún tipo de responsabilidad en caso de muerte o lesión causada por un mal uso de este sistema, modificación o alteración en su estructura, no autorizada por el fabricante. El usuario asume todas las responsabilidades por cualquier muerte o lesión causada por un mal uso del sistema, cualquiera que sea. Tanto el fabricante como el vendedor declinan todo tipo de responsabilidad por un mal uso de este. Las chapas PA30 han de ser inspeccionados antes de cada uso con el fin de garantizar su funcionalidad. Solo personal capacitado puede usar y/o instalar este sistema, a no ser que estén bajo la supervisión de un instructor especializado en la materia. Estas instrucciones deben ser vistas como guía para la correcta utilización del sistema. Al ser imposible describir las posibles malas utilizaciones de este sistema, las instrucciones nunca pueden reemplazar la experiencia y responsabilidad del usuario. Estos sistemas no deben de ser usados fuera de sus limitaciones, o para ningún propósito que no sea para el cual fue fabricado.

APLICACIONES Y USOS:

Las chapas de anclaje **PA30** en conjunto con nuestro sistema de fijación **AH12110 – TFE12110 – VAR12150** sirven para fijar o conectar los equipos anticaídas a una determinada estructura, garantizando una resistencia adecuada para poder detener una caída. Para cada estructura, industria, instalación y trabajo en altura, existe un tipo de anclaje diferente.

Cumple con EN795

Las chapas PA30 se instalan en superficies horizontales y verticales, garantizando que el material de base sea hormigón, hormigón armado o piedra.

PRECAUCIÓN:

Este producto **NO** es un Equipo de Protección Individual.

En la instalación de las chapas **PA30** en conjunto con nuestro sistema de fijación **AH12110 – TFE12110 – VAR150** SIEMPRE:

- Verificar que el hormigón armado este bien compactado, sin poros ni fisuras significativas.
- La base admisible en el material durante la instalación debe poseer una temperatura de $-5 + 40$ °C
- Respetar la profundidad mínima especificada por el fabricante, en la instalación de los anclajes (ver ficha técnica).
- Las distancias críticas entre ejes de anclajes y al borde de hormigón debe ser respetada sin tolerancia menos, según especificación técnica del fabricante.
- Al taladrar, se debe mantener la perpendicularidad con el material base en todo momento.
- Respetar la profundidad mínima y diámetro especificado por el fabricante de la fijación al momento de taladrar.
- Al taladrar, tener sumo cuidado de no dañar las armaduras en las proximidades del taladro.
- No realizar perforaciones seguidas, sin respetar la distancia mínima establecida, indicada en el manual de fabricante.
- Seguir oportunamente las indicaciones del presente manual, a fin de realizar una instalación segura.

TIPOS DE FALLO DE UN ANCLAJE MECÁNICO

En este documento se presentan diferentes aspectos técnicos del anclaje especificado. En él se especifican diferentes situaciones por las que un anclaje correctamente instalado puede fallar. A continuación, se explican los principales fallos que podrá sufrir y por qué se producen.

Se diferencia en función de las cargas a las que se someten los anclajes, los fallos han sido divididos en aquellos a los que se le aplica una carga a tracción y a los que se le aplica una carga a cortante.

TRACCIÓN

Fallo del acero

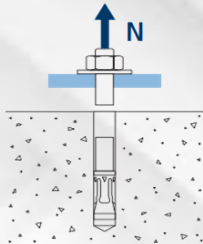

Se produce cuando un anclaje es sometido a una carga a tracción superior a la resistencia del acero. El fallo se produce en la zona del clip, parte del anclaje quedará dentro del agujero de instalación partiendo por encima del clip.

Fallo por extracción

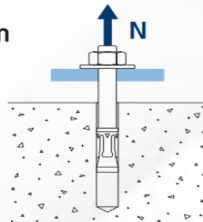

Se produce cuando la carga aplicada al anclaje supera la fuerza de rozamiento entre el clip y la cara interna del hormigón, produciendo la extracción completa del anclaje.

Fallo por cono de hormigón o por fisuración

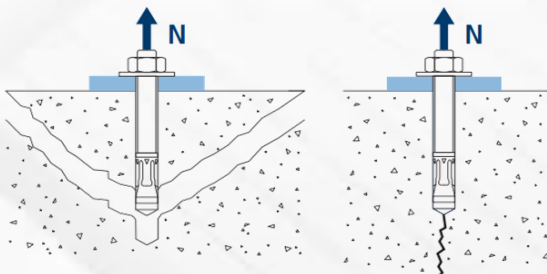

Se produce cuando la carga a la que es sometido el anclaje es superior a la resistencia del hormigón, produciéndose una rotura del material base en forma de cono invertido. En determinados casos se produce una fisura en el material base que anula la capacidad de fijación del anclaje.

CORTADURA

Fallo de acero sin brazo de palanca

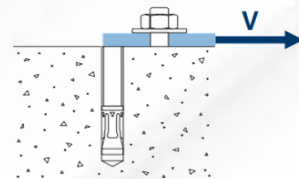

Se produce cuando un anclaje es sometido a una carga a cortadura superior a la resistencia del acero. El fallo se produce en la zona que se encuentra al nivel de la superficie del material base.

Fallo por borde de hormigón

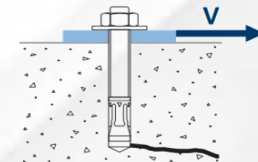

Se produce cuando la carga aplicada al anclaje tiene como causa la rotura del hormigón entre el borde de este y el anclaje.

Fallo por desconchamiento

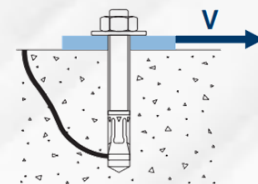

Se produce cuando la carga a la que es sometido el anclaje causa un desconchamiento en la zona neutra del material base desde donde está aplicado el esfuerzo cortante.

IMPORTANTE:

EL SISTEMA DEBE SER RETIRADO SI EN LA INSPECCIÓN, ANTES DE SU USO, SE DETECTA ALGUNA ANOMALIA O duda sobre la condición del SISTEMA. Este no se debe volver a poner en servicio hasta que una persona competente CONFIRME POR ESCRITO QUE ES ACEPTABLE PARA HACERLO.

EN CASO DE UNA CAÍDA, el punto de anclaje debe retirarse de USO e inspeccionar una persona competente para determinar si se puede volver a utilizar o no. EN CASO DE VOLVERSE A USAR, esta acción debe ser registrarse en el formato de INSPECCIÓN Y MANTENIMIENTO EN ESTE INSTRUCTIVO.

Al conectar y/o poner en uso el conjunto de chapa **PA30** y nuestro sistema de fijación **AH12110 – TFE12110 – VAR12150** el usuario debe tener precaución y observar que el conector esté completamente cerrado y bloqueado. Si no se establece una conexión segura al conjunto de chapa y sistema, PUEDE CAUSAR LESIONES GRAVES O LA MUERTE.

MEDIDAS DE PREVENCIÓN:

Al momento de la instalación de la chapa **PA30** en conjunto con nuestro sistema de fijación **AH12110 – TFE12110 – VAR12125**, se deben considerar las siguientes medidas de prevención

- Sí en la instalación está presente el riesgo de caída de distinto nivel (vanos, shaft, borde de losa), se debe instalar un punto de anclaje provisorio.
- Utilizar mascarilla medio rostro con filtro p100, para evitar el riesgo de contraer silicosis por medio de la inhalación de partículas en suspensión.
- Mientras realice la instalación se debe utilizar protección ocular en todo momento (lentes de seguridad) ya que existe el riesgo de partículas en suspensión.
- Utilizar arnés de seguridad en todo momento mientras este expuesto al riesgo de caída en altura
- En general antes de comenzar con la instalación se debe contar con los siguientes elementos de protección personal

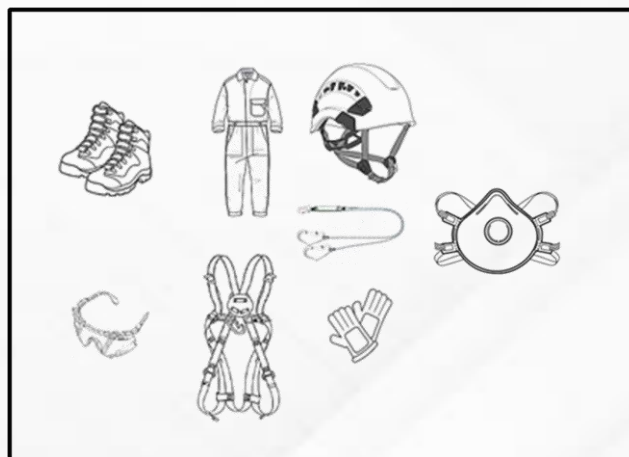

NOTA: En el caso de que se deban utilizar escaleras manuales para su instalación u otras plataformas de trabajo, chequear que estas cuenten con todas las medidas de seguridad.

Ej.: escalera anclada a nivel de piso, bien posicionada, con una inclinación adecuada.

HERRAMIENTAS:

Ítem	Descripción
01	Taladro
02	Broca de acuerdo con el manual del fabricante
03	Soplador
04	Cepillo o isopo de alambre
05	Martillo
06	Chapa PA30
07	Llave dinamométrica

INSTALACIÓN:

El proceso de instalación de chapa **PA30** consiste en:

1. Comprobar hormigón, y/o piedra.

Antes de iniciar con la instalación, verificar el estado del hormigón armado, evidenciando:

- Este bien compactado y sin poros significativos
- Si existen o no, perforaciones cerca de donde se pretende instalar.

2. Taladrar.

Taladrar a profundidad mínima y diámetros especificados en el manual de la fijación (**AH12110 PAG. 8 – TFE1210 PAG. 9 – VAR12150 PAG. 10**), manteniendo la perpendicularidad con la superficie del material base.

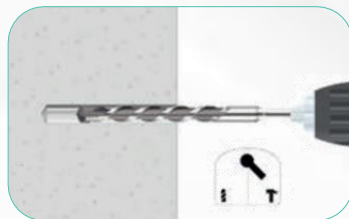

Nota:

Tener en cuenta de no dañar las armaduras en las proximidades de la perforación. En caso de que una perforación se aborte (ejemplo: Encontrarse una armadura), se debe realizar una nueva, contemplando distancias entre perforaciones tal como indica las especificaciones del fabricante.



3. Soplar y limpiar.

Limpiar el agujero de restos de polvo y fragmentos de la perforación realizada. Utilizar bomba de aire y cepillo.



INTRODUCCIÓN DE FIJACIÓN:

Dependiendo del tipo de anclaje a utilizar, tener presente las diferentes variables:

CÓDIGO	NOMBRE	IMAGÉN	PAGINA
AH12110	Anclaje macho para hormigón no fisurado		8
TFE12110	Anclaje de fijación homologado.		9
VAR12150	Varilla roscada para anclaje químico.		10

Después de instalada la fijación, continuar en la página 12 **RESISTENCIA**.

INTRODUCCIÓN CON FIJACIÓN AH12110:

Herramientas para utilizar:

Ítem	Descripción
01	Perno de anclaje AH12110 (Perno de Expansión)
02	Llave de instalación

4. Introducir el anclaje AH12110.

Insertar el anclaje hasta que la marca de profundidad quede enrasada con la superficie del material base. Utilizar un martillo en caso necesario.

Nota:

Al momento de la inserción del tornillo, no se debe colocar ninguna capa intermedia (Ejemplo Sellante), entre el material a fijar y la arandela del anclaje.

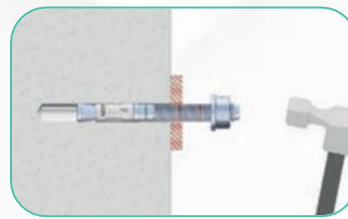

PARAMETROS DE INSTALACIÓN

Parámetros de instalación generales		Profundidad de instalación estándar										Profundidad de instalación reducida													
Código	Medida / Letra eje	Homologado	Diámetro broca	Diámetro del agujero del espesor a fijar	Par de instalación	Distancia mínima entre anclajes	Distancia mínima al borde	Espesor mínimo de hormigón	Profundidad del taladro	Profundidad instalación	Profundidad efectiva	Espesor a fijar	Distancia crítica entre ejes (cono)	Distancia crítica al borde (cono)	Distancia crítica entre ejes (fisuración)	Distancia crítica al borde (fisuración)	Espesor mínimo de hormigón	Profundidad del taladro	Profundidad instalación	Profundidad efectiva	Espesor a fijar	Distancia crítica entre ejes (cono)	Distancia crítica al borde (cono)	Distancia crítica entre ejes (fisuración)	Distancia crítica al borde (fisuración)
[-]	[-]	ETA	∅0	∅f	Tinst	Smin	Cmin	hmin	h1	hnom	hef	tfix	Scr,N	Ccr,N	Scr,sp	Ccr,sp	hmin	h1	hnom	hef	tfix	Scr,N	Ccr,N	Scr,sp	Ccr,sp
[-]	[-]	[mm]	[mm]	[mm]	[Nm]	[mm]	[mm]	[mm]	[mm]	[mm]	[mm]	[mm]	[mm]	[mm]	[mm]	[mm]	[mm]	[mm]	[mm]	[mm]	[mm]	[mm]	[mm]	[mm]	[mm]
AH12110	M12 x 110 (F)	✓	12	14	60	70	70	130	85	77	65	18	195	98	260	130	100	70	62	50	33	150	75	200	100

RESISTENCIAS

Parámetros generales			Profundidad de instalación estándar		Profundidad de instalación reducida	
			Tracción	Cortadura	Tracción	Cortadura
Código	Medida	Homologado	NRK	VRK	NRK	VRK
AH12110	M12 x 110	✓	25,78	20,6	17,39	17,39

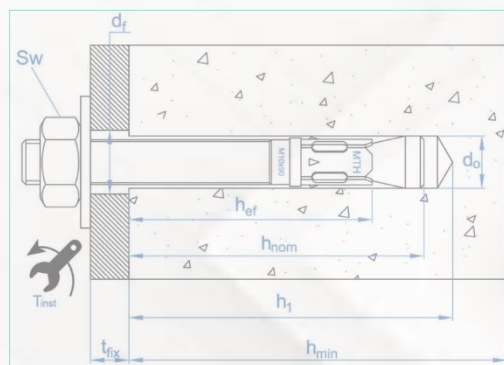

INSTRUCCIONES CON FIJACIÓN TF12110:

Herramientas para utilizar:

Ítem	Descripción
01	Perno de anclaje TF12110 (Perno Autotaladrante)
02	Llave de impacto

4. Introducir el anclaje TF12110.

Insertar el perno autotaladrante usando una llave de impacto, asegurando que la totalidad de este sea introducida en la superficie a fijar.

Nota:

Al momento de la inserción del perno, no se debe colocar ninguna capa intermedia (Ejemplo Sellante), entre el material a fijar y la arandela del anclaje.



PARAMETROS DE INSTALACIÓN

Parámetros de instalación generales		Profundidad de instalación estándar										Profundidad de instalación reducida															
Código	Medida	Homologado	Diámetro broca	Diámetro del agujero del espesor a fijar	Llave de instalación	Par de instalación máximo	Distancia mínima entre anclajes	Distancia mínima al borde	Espesor mínimo de hormigón	Profundidad mínima del taladro	Profundidad de instalación	Profundidad efectiva	Espesor a fijar	Distancia mínima entre ejes (cono)	Distancia crítica al borde (cono)	Distancia crítica entre ejes (fijación)	Distancia crítica al borde (fisuración)	Espesor mínimo de hormigón	Profundidad del taladro	Profundidad de instalación	Profundidad efectiva	Espesor a fijar	Distancia crítica entre ejes (cono)	Distancia crítica al borde (cono)	Distancia crítica entre ejes (fisuración)	Distancia crítica al borde (fisuración)	
[-]	[-]	ETA	d ₀	d _f	SW/Tx	T _{inst}	S _{min}	C _{min}	h _{min}	h ₁	h _{nom}	h _{ef}	t _{fix}	Scr,N	Cr,N	Scr,sp	Cr,sp	h _{min}	h ₁	h _{nom}	h _{ef}	t _{fix}	Scr,N	Cr,N	Scr,sp	Cr,sp	
[-]	[-]	[mm]	[mm]	[mm]	[-]	[Nm]	[mm]	[mm]	[mm]	[mm]	[mm]	[mm]	[mm]	[mm]	[mm]	[mm]	[mm]	[mm]	[mm]	[mm]	[mm]	[mm]	[mm]	[mm]	[mm]	[mm]	[mm]
TF12110	Ø12 x 110	✓	12	16	SW18	50	75	45	170	120	105	83.5	5	251	126	220	110	120	90	75	58.0	35	174	87	190	95	

RESISTENCIAS

Parámetros generales			Profundidad de instalación estándar				Profundidad de instalación reducida			
Código	Medida	Homologado	Tracción NRK, ucr		Cortadura VRK, ucr		Tracción NRK, ucr		Cortadura VRK, ucr	
			(h _{ef} , std)	(h _{ef} , red)	(h _{ef} , std)	(h _{ef} , red)	(h _{ef} , std)	(h _{ef} , red)	(h _{ef} , std)	(h _{ef} , red)
TF12110	Ø12 x 110	✓	37,54	21,73	37,24	37,24	26,27	15,21	37,24	35,44

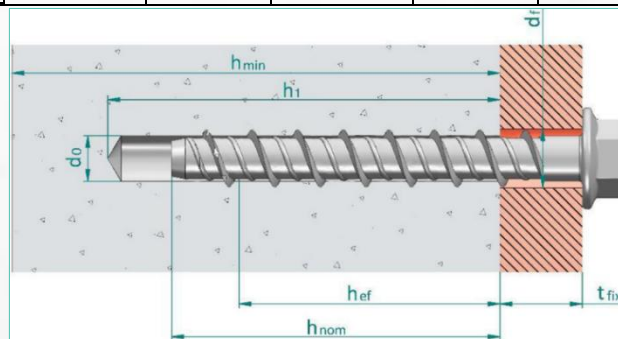

INSTRUCCIONES FIJACIÓN CON VARILLA ROSCADA Y QUIMICO VAR12150 – VAR12150A2:

Herramientas para utilizar:

Ítem	Descripción
01	Varilla de anclaje VAR12150 – VAR12150A2 (Anclaje químico)
02	Llave dinamométrica
03	Extractometro o Verificador de anclajes
04	Pistola con aplicador para químico
05	Cepillo o isopo limpiador
06	Soplador o bombín
07	taladro
08	Broca para hormigón según \varnothing especificado

4. Aplicación de químico.

Roscar la boquilla en el cartucho y colocar el conjunto en la pistola de aplicación. Apretar el gatillo hasta conseguir que la mezcla del químico salga por la punta de un color uniforme y homogénea, sin irisaciones (indican mezcla incorrecta); liberar presión 3 veces, a fin de desechar el químico que no ha sido mezclado. Los anclajes o varillas roscadas se deben instalar asegurando la profundidad mínima especificada. Las distancias críticas entre ejes de anclajes y al borde del hormigón deben ser respetadas, sin tolerancias a menos.

Rellenar la perforación con la cantidad mínima indicada en la ficha técnica del fabricante, insertando la boquilla hasta el fondo de la misma, seguido, sustraer lentamente hasta el exterior de la perforación, a fin de evitar la formación de burbujas de aire.

Nota:

Al momento de la inserción del perno, no se debe colocar ninguna capa intermedia (Ejemplo Sellante), entre el material a fijar y la arandela del anclaje.



5. Instalación de fijación o varilla roscada.

Introducir el esparrago o varilla a instalar con la mano, roscando ligeramente, hasta la profundidad de instalación, para asegurar que los posibles restos de polvo del taladro se mezclen con el químico. La introducción el anclaje debe realizarse dentro del tiempo de manipulación. Se debe observar rebose del químico en la boca de la perforación para asegurar que el hueco entre el esparrago y de la misma queda rellenado completamente.

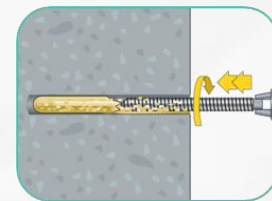

6. Tiempo de secado

Esperar el tiempo de secado del químico, especificado según ficha técnica del fabricante, sin cargar el anclaje.

Es posible que sea necesario fijar la varilla roscada durante un lapso, ya que el diámetro de la perforación es mayor al diámetro de la varilla roscada. Observar que el químico no se salga de la perforación, en caso de fijaciones en paredes o en techos.

Nota:

Para las perforaciones húmedas se debe tener en cuenta los parámetros y tiempos designados en la ficha técnica del fabricante.



TIPOS DE FALLO DE UN ANCLAJE QUIMICO

En este documento se presentan diferentes aspectos técnicos del anclaje químico. En él se especifican diferentes situaciones por las que un anclaje correctamente instalado puede fallar. A continuación, se explican los principales fallos que podrá sufrir y por qué se producen. Se diferencia en función de las cargas a las que se someten los anclajes, los fallos han sido divididos en aquellos a los que se le aplica una carga a tracción y a los que se le aplica una carga a cortante.

TRACCIÓN

Fallo del acero

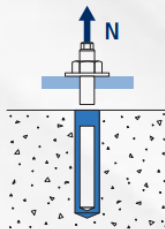

Se produce cuando un anclaje es sometido a una carga a tracción superior a la resistencia del acero. El fallo se produce en la zona roscada, parte del anclaje quedará dentro del agujero de instalación partiendo la varilla roscada en 2 piezas.

Fallo por extracción

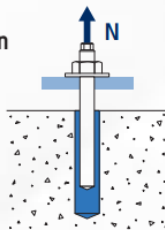

Se produce cuando la carga aplicada al anclaje supera la resistencia por adherencia del anclaje químico entre la varilla roscada y la cara interna del hormigón, produciendo la extracción completa del anclaje.

Fallo por cono de hormigón o por fisuración

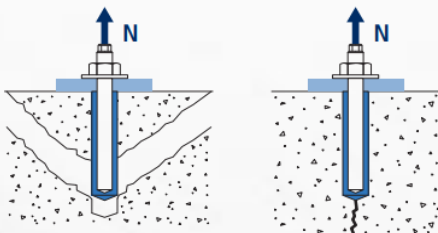

Se produce cuando la carga a la que es sometido el anclaje es superior a la resistencia del hormigón, produciéndose una rotura del material base en forma de cono invertido. En determinados casos se produce una fisura en el material base que anula la capacidad de fijación del anclaje.

CORTADURA

Fallo de acero sin brazo de palanca

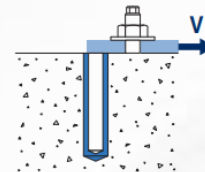

Se produce cuando un anclaje es sometido a una carga a cortadura superior a la resistencia del acero. El fallo se produce en la zona que se encuentra al nivel de la superficie del material base.

Fallo por borde de hormigón

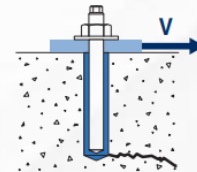

Se produce cuando la carga aplicada al anclaje tiene como causa la rotura del hormigón entre el borde de este y el anclaje.

Fallo por desconchamiento

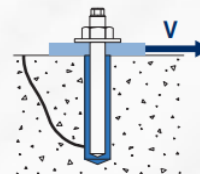

Se produce cuando la carga a la que es sometido el anclaje causa un desconchamiento en la zona neutra del material base desde donde está aplicado el esfuerzo cortante.

PARAMETROS DE INSTALACIÓN EN HORMIGÓN

	MÉTRICA		M12	M16
d_0	diámetro nominal	[mm]	14	18
d_f	diámetro en placa anclaje	[mm]	14	18
T_{inst}	par de apriete \leq	[Nm]	40	80
Cepillo limpieza circular			$\varnothing 20$	
$h_{ef,min} = 8d$				
h_1	profundidad del taladro	[mm]	70	80
$s_{cr,N}$	distancia crítica entre anclajes	[mm]	210	240
$c_{cr,N}$	distancia crítica al borde	[mm]	105	120
c_{min}	distancia mínima al borde	[mm]	40	40
s_{min}	distancia mínima entre anclajes	[mm]	40	40
h_{min}	espesor mínimo de hormigón	[mm]	105	120
Espárrago estándar				
h_1	profundidad del taladro	[mm]	110	128
$s_{cr,N}$	distancia crítica entre anclajes	[mm]	330	384
$c_{cr,N}$	distancia crítica al borde	[mm]	165	192
c_{min}	distancia mínima al borde	[mm]	56	65
s_{min}	distancia mínima entre anclajes	[mm]	56	65
h_{min}	espesor mínimo de hormigón	[mm]	145	165
$h_{ef,max} = 20d$				
h_1	profundidad del taladro	[mm]	240	320
$s_{cr,N}$	distancia crítica entre anclajes	[mm]	720	960
$c_{cr,N}$	distancia crítica al borde	[mm]	360	480
c_{min}	distancia mínima al borde	[mm]	120	160
s_{min}	distancia mínima entre anclajes	[mm]	120	160
h_{min}	espesor mínimo de hormigón	[mm]	275	360

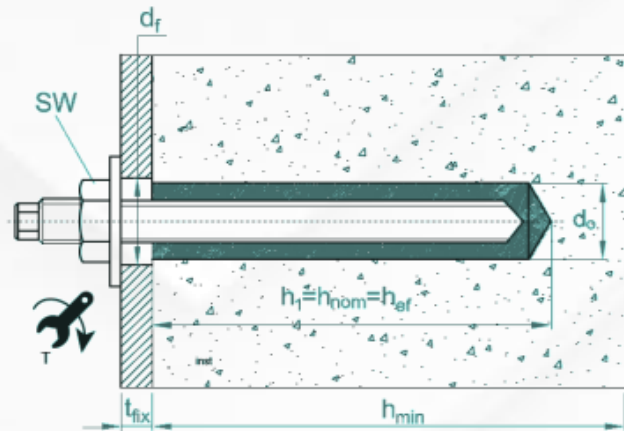

- El valor de profundidad h_{ef} puede ser elegido por el usuario entre $h_{ef,min} = 8d$ y $h_{ef,max} = 12d$. Los valores intermedios pueden ser interpolados.
- Las distancias críticas son aquellas en las que los anclajes de un grupo de anclajes no se ven influenciados entre sí a efectos de cargas de tracción. Para distancias inferiores, hasta las distancias mínimas, se deben aplicar los coeficientes reductores correspondientes.
- Se disponen de espárragos estándar para cada métrica, reflejados en la tabla.

Código espárrago cincado 5.8	EQAC12160
Código espárrago inoxidable A2	EQA212160

RESISTENCIAS CARACTERÍSTICAS						
TIPO HORMIGÓN	DIÁMETRO					M12
HORMIGÓN NO FISURADO	CINCADO	Tracción	hef,min = 8d	NRk	[kN]	32,5
			Espárrago estándar	NRk	[kN]	37,3
			hef,max = 12d	NRk	[kN]	48,8
		Cortadura	Todas las profundidades 5.8	VRk	[kN]	<u>21,0</u>
			Todas las profundidades 8.8	VRk	[kN]	<u>34,0</u>
		ACERO INOXIDABLE	Tracción	hef,min = 8d	NRk	[kN]
	Espárrago estándar			NRk	[kN]	37,3
	hef,max = 12d			NRk	[kN]	48,8
	Cortadura	Todas las profundidades	VRk	[kN]	<u>30,0</u>	
RESISTENCIAS DE CÁLCULO						
TIPO HORMIGÓN	DIÁMETRO					M12
HORMIGÓN NO FISURADO	CINCADO	Tracción	hef,min = 8d	NRd	[kN]	18,1
			Espárrago estándar	NRd	[kN]	20,7
			hef,max = 12d	NRd	[kN]	27,1
		Cortadura	Todas las profundidades 5.8	VRd	[kN]	<u>16,8</u>
			Todas las profundidades 8.8	VRd	[kN]	<u>27,2</u>
		ACERO INOXIDABLE	Tracción	hef,min = 8d	NRd	[kN]
	Espárrago estándar			NRd	[kN]	20,7
	hef,max = 12d			NRd	[kN]	27,1
	Cortadura	Todas las profundidades	VRd	[kN]	<u>19,2</u>	
CARGAS MÁXIMAS RECOMENDADAS (con $\gamma_F = 1.4$)						
TIPO HORMIGÓN	DIÁMETRO					M12
HORMIGÓN NO FISURADO	CINCADO	Tracción	hef,min = 8d	NRd	[kN]	12,9
			Espárrago estándar	NRd	[kN]	14,8
			hef,max = 12d	NRd	[kN]	19,3
		Cortadura	Todas las profundidades 5.8	VRd	[kN]	<u>12,0</u>
			Todas las profundidades 8.8	VRd	[kN]	<u>19,4</u>
		ACERO INOXIDABLE	Tracción	hef,min = 8d	NRd	[kN]
	Espárrago estándar			NRd	[kN]	14,8
	hef,max = 12d			NRd	[kN]	19,3
	Cortadura	Todas las profundidades	VRd	[kN]	<u>13,7</u>	
1 kN \approx 100 kg Los valores subrayados y en cursiva indican fallo del acero. El resto indica fallo por extracción.						
COEFICIENTES DE MAYORACIÓN A EXTRACCIÓN PARA CARGA A TRACCIÓN EN HORMIGONES DE ALTA RESISTENCIA						
FACTOR DEL HORMIGÓN	C30/37	C40/50	C50/60			
Ψ_c (No Fisurado)	1,12	1,19	1,30			

APLICAR PAR DE APRIETE:

Generar par recomendado por medio de una llave dinamométrica, según especificaciones técnicas de la fijación a fin de garantizar el par de apriete adecuado. Una vez transcurrido el tiempo de secado aplicar el par de apriete, no excediendo especificaciones de ficha técnica del fabricante.



RESISTENCIA MÁXIMA:

Una vez instalado el punto de anclaje, se obtendrá la resistencia máxima especificada en las fichas técnicas de las fijaciones (**AH12110 PAG. 8 – TFE1210 PAG. 9 – VAR12150 PAG. 10**).

La chapa esta certificada para 30kn.

VERIFICACIÓN DE PUNTOS DE SEGURIDAD:

Examinar la calidad del sistema antes de instalarlo. Si es un sistema removible, revisarlo antes de cada uso y hacer una exhaustiva revisión al menos una vez al año que debería realizarla una persona competente.

Es importante no mezclar productos fabricados con distintos materiales, pues se puede crear óxido proveniente de la electrólisis.

Cualquier duda o problema con el material o con la comprensión de estas instrucciones, no dude en ponerse en contacto con el fabricante.

ACCESORIOS:

Con estos anclajes, utilizar solo productos mencionados (chapa **PA30 – AH12110 – TFE12110 – VAR12150**), que en conjunto garantizan la resistencia, según normativa CE y fabricados para los trabajos verticales y horizontales, escalada, alpinismo, dependiendo de la actividad que se vaya a practicar. Escalada y alpinismo son deportes peligrosos practicados en medio vertical, a menudo en condiciones extremas con hielo y nieve. Seguir atentamente estas instrucciones. Recomendamos utilizar tan solo mosquetones con un diámetro superior a los 10mm. Para trabajos verticales, un arnés integral es la única forma de anclaje corporal aceptable que puede ser usado en sistemas contra caídas en altura.

LIMPIEZA Y DESINFECCIÓN:

La acumulación excesiva de suciedad, pintura, etc. puede ocasionar un mal funcionamiento y, en casos graves, debilita el dispositivo. El dispositivo no requiere mantenimiento especial. Sin embargo, una buena práctica es:

- El equipo se puede limpiar con un paño húmedo o sumergido en agua u otro líquido. No utilice detergentes, disolventes u otros productos químicos que pueden alterar el equipo.
- Se debe limpiar primero la superficie para eliminar las partículas de esta.
- Deje que se seque de forma natural y lejos de una fuente de llama o calor.
- Las partes metálicas deben limpiarse con un paño impregnado con aceite para evitar la oxidación.
- Si el dispositivo se ha mojado, séquelo o aire. Manténgalo alejado de cualquier fuente de calor.

REVISIONES PERIÓDICAS:

Las revisiones periódicas son esenciales para asegurar el equipo. Esto asegura la eficiencia y buen funcionamiento del sistema o componentes. Asegúrese de cumplimentar cuidadosamente la tabla de revisiones periódicas, teniendo en cuenta que los controles y verificación periódica deben estar bajo la supervisión de una persona competente.

Asegúrese de que las instrucciones de revisiones periódicas para otros componentes utilizados cumplen con las normas europeas. Los registros deben llevarse a cabo al menos cada 12 meses. Sin embargo, se recomienda una revisión periódica, teniendo en cuenta factores tales como la legislación, tipo de equipo, frecuencia de uso y condiciones ambientales. Se ha de inspeccionar cada componente y subsistema de todo el sistema, de acuerdo con el producto del fabricante.

Estas instrucciones deben mantenerse con el producto.

MÉTODO DE REVISIÓN:

Este producto no requiere herramientas y/o requisitos para la revisión regular. Sin embargo, es necesario realizar controles periódicos por personas con conocimientos para ello:

- Comprobar el equipo para detectar signos de deformación mecánica, grietas, o la contaminación química y / u otros defectos. Verificar que no existan señales de deformación.
- La vida máxima se evalúa en 10 años desde la fecha de fabricación; sin embargo, los siguientes factores pueden reducir el rendimiento de los productos: intensidad de uso; competencia del usuario; almacenamiento inadecuado, mal uso, deformación mecánica, productos químicos, la exposición a altas temperaturas >50°C. Si durante el examen periódico se detecta un defecto, eliminar y destruir o póngase en contacto con el fabricante GALIGRU SISTEMAS DE SEGURIDAD para que continúe la inspección. Los defectos, daños, desgaste excesivo, mal funcionamiento y el envejecimiento generalmente no son reparables.

OTROS USOS:

Punto de anclaje hormigón, roca y acero.

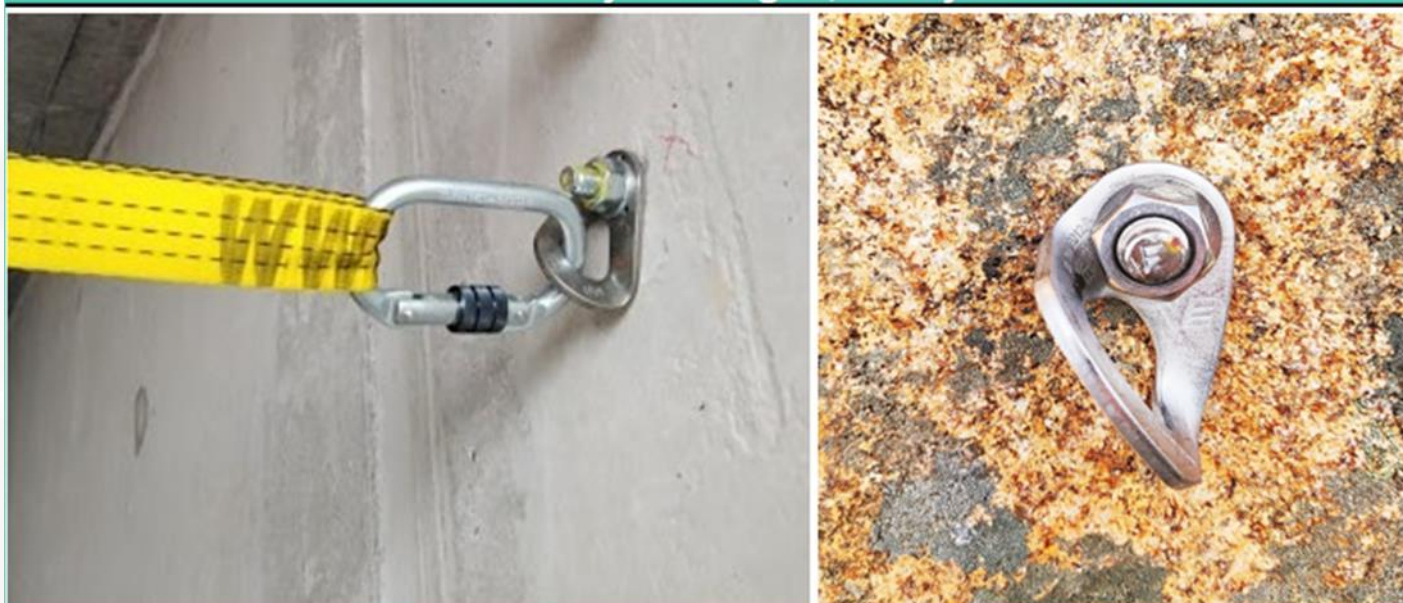

Anclaje para línea de vida horizontal.



Anclaje para CAN72.



Anclaje para línea de vida vertical.

